

マレコ タッチレスプルダウンキッチン水栓

Malleco®

Touchless Pull-Down Kitchen Sink Faucet

K-77748T



《お客様へ》

この度は当社商品をお買い求めいただき誠にありがとうございました。

ご使用前にこの説明書をよくお読みのうえ、正しくお使いください。お読みになった後もすぐに取り出せる場所に大切に保管してください。

《工事店様へ》

この取扱説明書の保証書へ貴店名ならびに取付日をご記入のうえ、お客様へお渡しください。

また、施工後にご使用方法およびお手入れ方法、定期的に交換が必要な部品があることをお客様に必ずお伝えください。

INDEX

安全上のご注意 3～6

各部の名称 7

使用電源規格 8

ご使用方法 9～10

お手入れ方法 11

修理を依頼される前に 12～13

アフターサービス 14

保証書 裏表紙

安全上のご注意

- ・ ご使用の前に、この「安全上のご注意」をよくお読みのうえ、正しくご使用ください。
- ・ ここに示した注意事項は、あなたや他の人々への危害や損害を未然に防止するための安全に関する重要な内容ですので、必ずお守りください。



…… 「注意」 この指示を無視して誤った取扱をすると、障害または、物的損害が発生する可能性があります。



…… このマークは、してはいけない「禁止」の内容です。



…… このマークは、「分解禁止」の内容です。









…… このマークは、「接触禁止」の内容です。











…… このマークは、必ず実行していただく「強制」の内容です。

安全上のご注意

注意







	器具に乗ったり、よりかかったりして無理な力を加えないでください。器具が破損し、怪我をしたり、漏水発生のおそれがあります。
	首振り操作は乱暴に扱うと、故障や水漏れの原因となることがありますので、乱暴な首振り操作はしないでください。
	水栓本体に直接水をかけないでください。故障の原因やキャビネット内へ水が浸入し、家財などを濡らすおそれがあります。
	他の箇所と同時使用すると圧力の変動が起こり、お湯の温度が急変する事がある為、やけどをするおそれがあります。
	化粧品（クレンジング剤、整髪料、ヘアカラー剤）などを水栓に付着させないでください。変色や破損のおそれがあります。
	この説明書に記載された項目以外は分解しないでください。破損や怪我、やけど、水漏れが発生するおそれがあります。
	高温のお湯を使用の際は本体も高温になっておりますので、直接触れないでください。やけどをするおそれがあります。

安全上のご注意

 注意	
	感電の原因となりますので、電源プラグは濡れた手で触れないでください。
	電源コードを傷つけたり、無理に曲げたり、引っ張ったりしないでください。 ※発火、ショート、感電の原因となります。
	電源コードやプラグが傷付いている場合は使用しないでください。 ※発火、ショート、感電の原因となります。
	ACアダプターは交流100V(50/60Hz)以外では使用しないでください。 ※発火、ショート、感電の原因となります。
	長期間ご使用にならない場合は、誤作動を防止する為、レバーハンドルを閉じてACアダプターをコンセントから抜いてください。
	電源プラグはコンセントに根元までしっかりと差し込んでください。 ※発火、ショート、感電の原因となります。
	電源プラグについてのホコリは取り除いてください。 ※火災の原因になります。

安全上のご注意

注意

	お湯をお使いになる際は必ずハンドルが水側の状態で開栓してください。湯側の状態で開栓すると高温の湯が出てやけどをするおそれがあります。
	お湯を止める際は必ずハンドルを水側の状態に戻して閉めてください。次に使用する際、器具内に滞留した高温の湯が出てやけどをするおそれがあります。
	高温の湯をお使いの後は器具内に湯が残らないようにしばらく水を流してください。次に使用する際、器具内に滞留した高温の湯が出てやけどをするおそれがあります。
	凍結が予想される場所で使用する際は、給水・給湯管の水抜き操作等を行い水栓内に水が残らないようにしてください。凍結破損で漏水するおそれがあります。
	ハンドル操作はゆっくり行ってください。急な吐水、止水は配管からの漏水の原因になるおそれがあります。
	ご使用時には必ずハンドルの位置を確認してから吐水してください。高温の湯が出てやけどのおそれがあります。

各部の名称

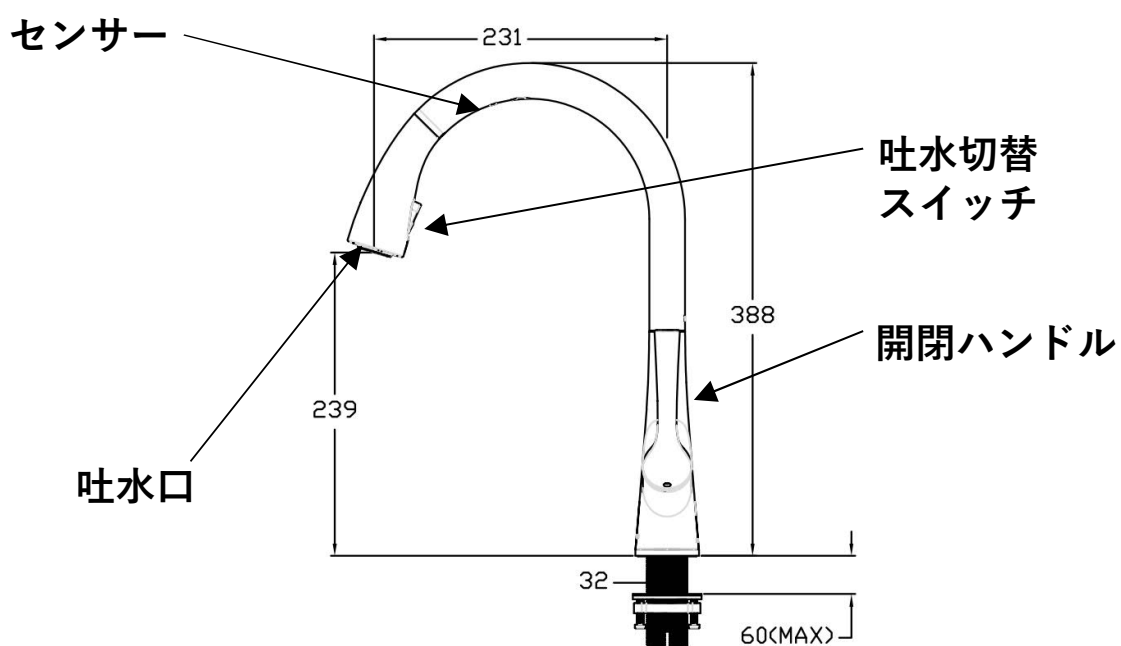
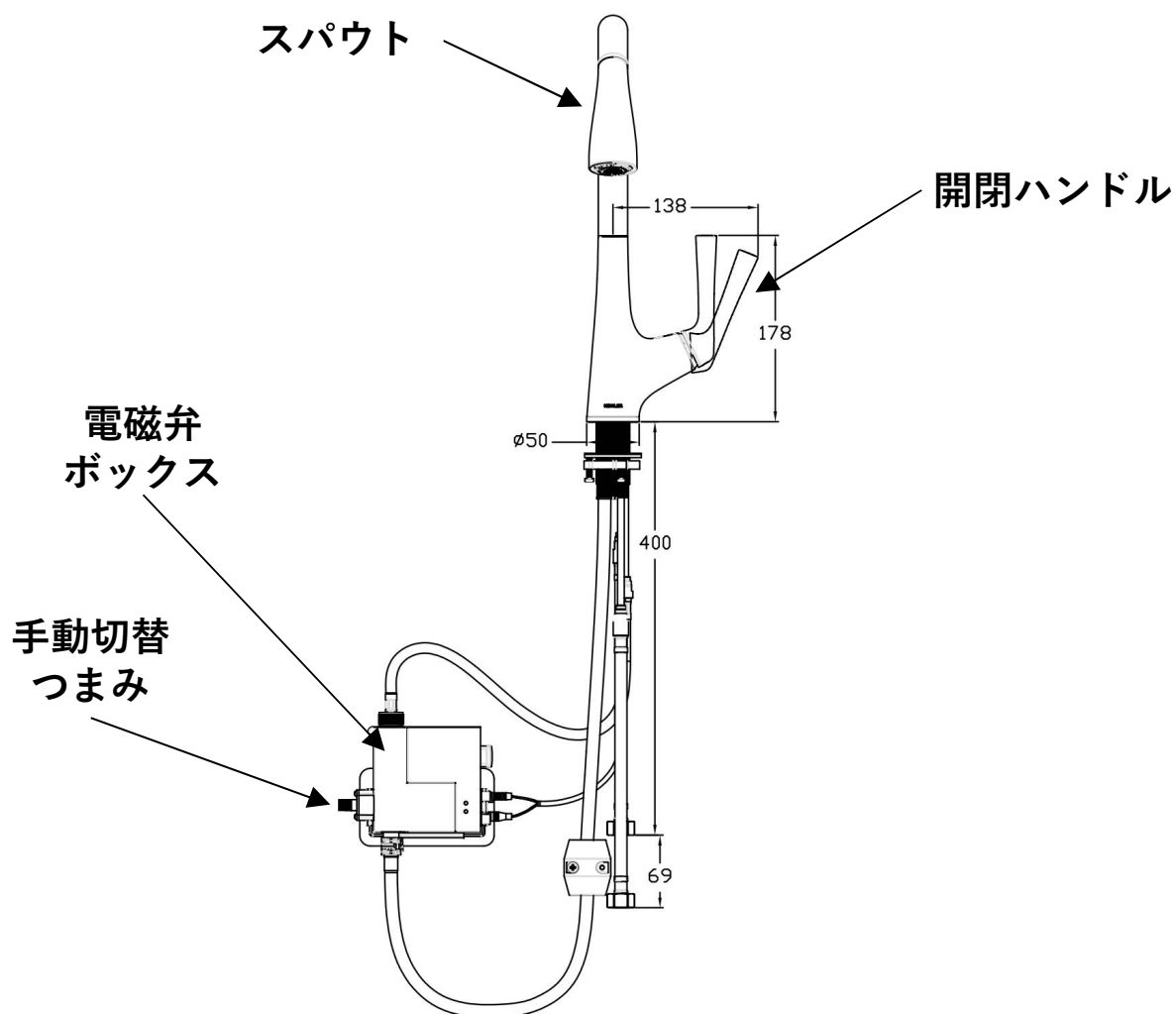

使用電源規格

- ・ ご使用の際は必ず下記規格を確認してください。

<ACアダプターで使用する場合>

周辺温度	周辺湿度	入力	出力
0~40°C	5~95%	100V,50/60Hz,0.6A	9V-2.0A

<電池で使用する場合>

種類	規格	本数
アルカリ乾電池	単3	6本

※上記記載内容以外では使用しないでください。

ご使用方法

- 吐水量の調整

ハンドルを右方向へ倒すと吐水量が増え、左方向へ上げると吐水量が減ります。

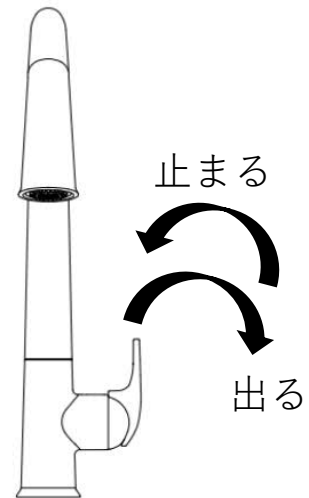

- 温度の調整

ハンドルを手前方向へ回すと吐水温度が上がり、奥方向へ回すと吐水温度が下がります。

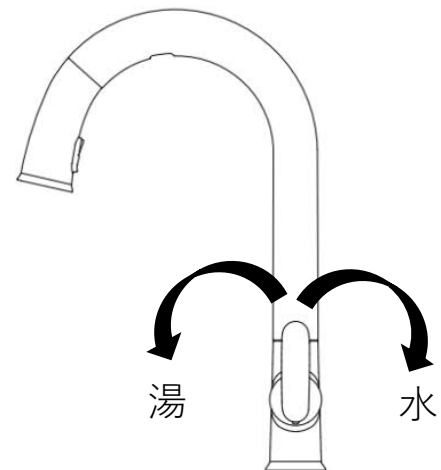

- 切替スイッチの操作

切替スイッチの上側を押すと吐水がスイープスプレーへ切替わります。
スイッチ下側を押すと吐水がストレートへ戻ります。

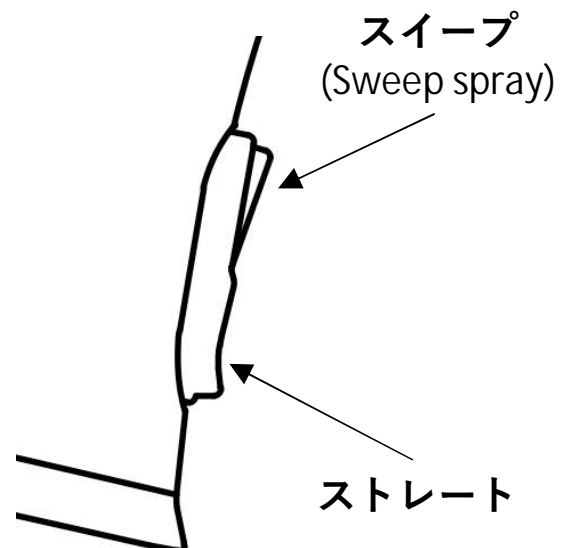

ご使用方法

- ・ タッチレス機能の操作
吐水している状態でセンサー部へ手をかざすと吐水が止まります。
そのままの状態でもう一度センサー部へ手をかざすと吐水を再開します。
※連続吐水が4分間続くと自動的に吐水が停止します。

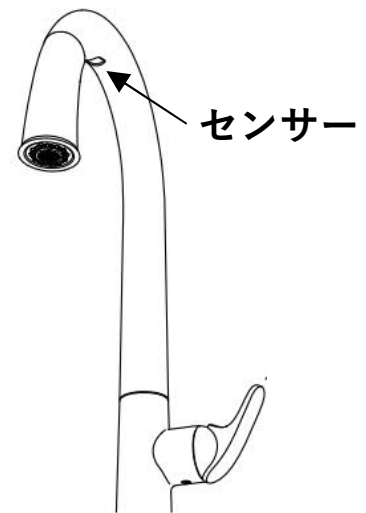

- ・ 停電時又は電池切れ時の使用方法
電磁弁ボックスの手動切替つまみを時計回りにいっぱいまで回し、ハンドルを開くと吐水開始します。
通電再開後はつまみを反時計回りにいっぱいまで回してから使用してください。

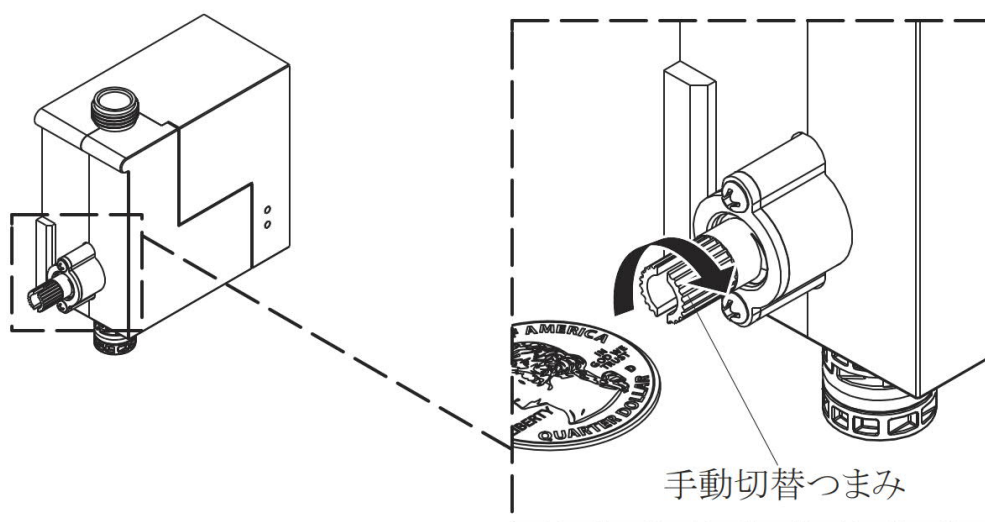

お手入れ方法

- ・快適にご使用いただくために、日ごろのお手入れは、次のことに注意して行ってください。
 - ・汚れた場合は、乾いた柔らかい布で拭き取ってください。それでも落ちない場合は、水拭きし、乾いた柔らかい布で拭き取ってください。
 - ・汚れが目立つ場合は、柔らかい布に少量の中性洗剤を含ませ水拭きし、乾いた柔らかい布で拭き取ってください。
 - ・水栓の表面を傷めたり、変色の恐れがあるので以下のものは使用しないでください。
(酸性・アルカリ性・塩素系洗剤類、ベンジン等揮発性溶剤、クレンザー、ナイロンたわし等)
- ※製品に付着した場合は、すぐに拭き取ってください。
- ・定期的にシャワーヘッド先端のシリコン部を指で擦り付着したカルキ等を取り除いてください。
ヘッドとホースの接続部にあるフィルターに付着した汚れを清掃してください。

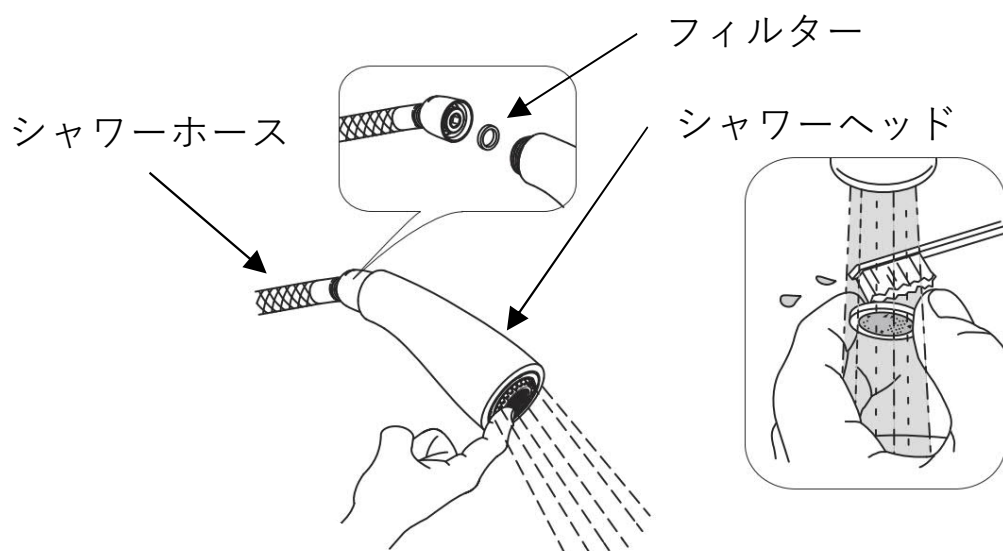

修理を依頼される前に

- ・吐水量が少ない
 - ①水側、湯側の止水栓が十分開いていることを確認してください。
 - ②フィルターにゴミ詰まりがないか確認してください。
 - ③エコキュートと組み合わせてご使用の場合、高圧タイプであることを確認してください。
 - ④水圧が0.2MPa以上であることを確認してください。

- ・温度調整がスムーズに出来ない
 - ①フィルターにゴミ詰まりがないか確認してください。
 - ②給湯器から十分な温度のお湯がきていることを確かめてください。
 - ③水側、湯側の止水栓の開きのバランスがどちらかに偏っていないことを確認してください。

- ・水が出ない
 - ①コネクタが電磁弁にしっかりと接続されている事を確かめてください。(P.13参照)
 - ②センサー部に汚れや泡等が付着していない事を確認してください。汚れている場合は柔らかい布で拭き取ってください。
 - ③手動切替つまみが反時計回りにいっぱいまで回っている事を確認してください。(P.10参照)
 - ④電池残量が不足している可能性があります。電池を新しい物へ変えてください。(電池の場合)
 - ⑤ACアダプターがしっかりとコンセントに接続されている事を確かめてください。(AC電源の場合)

修理を依頼される前に

- コネクターの接続確認

コネクター(青)を電磁弁ボックスの青いターミナルに接続します。
コネクター(青)に付いている白線がバルブボックスの前面を向いている状態になっている事を確認してください。

※ACアダプターは黒のターミナルに接続してください。

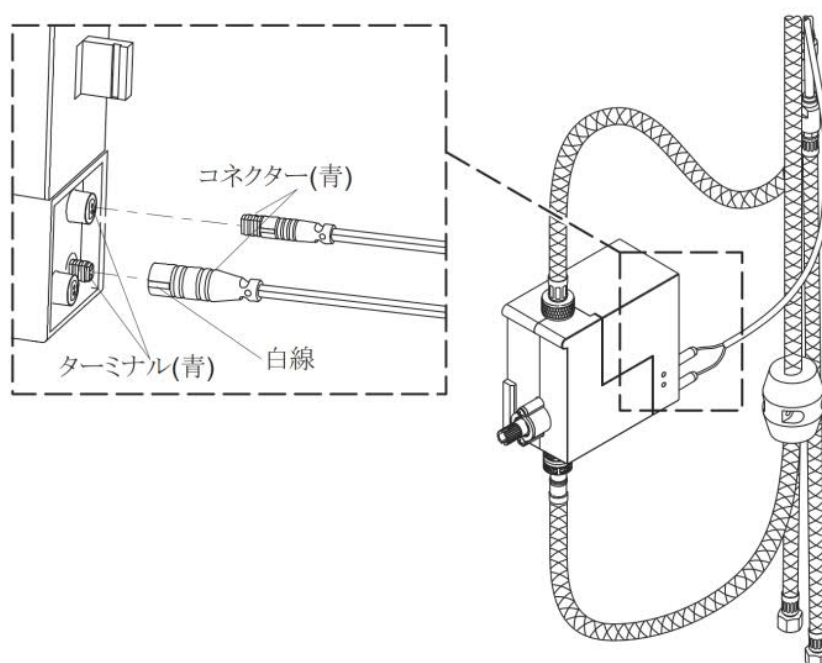

※上記処置で故障が直らない場合は、販売店、または
KOHLERメンテナンスへご相談ください。
(KOHLERメンテナンスの連絡先は次ページに記載)

アフターサービスについて

- ・「修理を依頼される前に」(P.12,P.13)を確認してください。
- ・保証書
この商品は保証書がついています。保証書は、取扱店で所定事項を記入してあるか確認いただき、大切に保管してください。
- ・修理を依頼
～保証期間中～
修理に際して、保証書をご提示ください。
保証書の規定にしたがって修理させていただきます。
～保証期間外～
ご希望により有料にて修理させていただきます。
～ご連絡していただきたい内容～
 1. ご氏名、ご住所、電話番号
 2. 商品名、品番
 3. 出荷日
 4. 故障内容
 5. 訪問ご希望日
- ・修理のご依頼、商品についてのお問合せは下記まで。

< KOHLERメンテナンス >

<https://kohler-nst.jp/contact/maintenance>



保証書

本書は、本書記載内容で無料修理を行なうことをお約束するものです。

下記保証期間内に故障が発生した場合は取扱店、または最下部に記載の弊社ホームページより修理をご依頼ください。

商品名： マレコ タッチレス キッチン用混合水栓		品番： 77748T-ZZ-**
保証期間	当社出荷日から1ヶ年（水栓のみ2ヶ年）	出荷日
お客様	おなまえ	取扱店/販売店
	おところ	
	おでんわ	
		TEL

★お客様へ：この保証書をお受け取りになるときに、出荷日、取扱店名が記入してあることを確認してください。
この保証書は再発行致しませんので紛失されないように大切に保管してください。

<p>保証内容</p> <ol style="list-style-type: none">「取扱説明書」などの注意書に従った正常な使用・維持管理状態で、保証期間内に故障した場合、無料修理致します。無料修理をお受けになる場合、お買い求めの取扱店にご依頼の上、本書をご提示ください。 ※ご提示が無い場合は有料修理となります。ご転居、ご贈答品などで、本書に記載の取扱店に修理を依頼出来ない場合は、弊社ホームページよりお問い合わせください。本書は日本国内においてのみ有効です。保証期間内でも、以下の場合、有料修理とさせていただきます。（免責事項）<ol style="list-style-type: none">一般住宅およびアパート・マンション等の居住用の用途以外で使用した場合の故障及び損傷等の不具合適切な使用、維持管理を行わなかったことに起因する不具合弊社又はKOHLER社が定める施工説明書などに基づかない施工、専門業者以外による分解などに起因する不具合建築躯体の変形等製品以外の不具合に起因する当該製品の不具合経年変化使用に伴う外観上の現象（塗装の色あせ、もらい錆等）または使用に伴う消耗部材の磨耗等による不具合金属の腐食しやすい環境（海岸付近、温泉地等）に起因する不具合小動物（犬、猫、ねずみ、昆虫等）の行為または蔓（つる）や根等の植物の害に起因する不具合火災、落雷、地震、洪水、津波、雪害など天変地異による不具合戦争・暴力等の破壊行為または犯罪等の不法行為に起因する破損や不具合自然環境や住環境に起因する結露・染み出し・かび等の現象電気製品における異常電圧、指定外の使用電源（電圧・周波数）および送電線・周辺器具など外部からの電磁波に起因する不具合消耗品（パッキン・電池等）類の消耗に起因する故障および損傷などの不具合水道法に定められた飲料水の水質基準に適合しない水を給水したことに起因する不具合砂やごみなどの配管内流入、および水あか固着に起因する不具合日常のお手入れ箇所（エアレーターなど）やOリングやパッキンの磨耗・劣化による不具合凍結に起因する不具合保証書の期限切れまたは提示がない場合本書に出荷日・お客様のお名前・取扱店名の記入のない場合、あるいは字句の書き替えられた場合 <p>※この保証書は、本書に明示した期間、条件のもとにおいて無料修理をお約束するものです。従って、この保証書によってお客様の法律上の権利を制限するものではありません。保証期間経過後の修理などについては取扱店または弊社ホームページよりお問合せください。</p>

正規日本輸入代理店 日鉄物産マテックス株式会社

※商品のお問合せや修理のご依頼は、取扱店（ご購入先）または

以下URL（QRコード）の弊社ホームページお問い合わせフォームよりご連絡ください。

<https://kohler-nst.jp/contact/maintenance>

KOHLER 日鉄

で検索

